

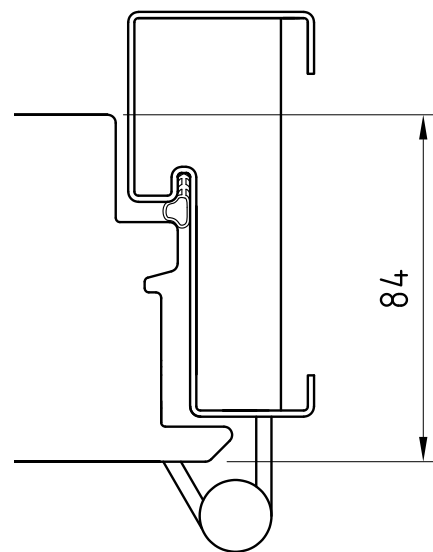





Säkerhetsdörr till loftgång med U-värde 0,76.

Nya Daloc Y33 kombinerar låga U-värden med brandklass och inbrottsklass. Modellen kommer i ett första steg erbjudas som loftgångsdörr med tre olika U-värden från **0,76, 0,99 och 1,23**. Det finns även möjlighet att komplettera med brandklass EI₂₃₀/EW60 mot pristillägg.





Dörrbladet är 84 mm tjockt och består av en över- och underfalsad dörrkonstruktion.

Dörren CE-märks enligt produktstandard för ytterdörrar (SS-EN 14351-1) med följande egenskaper:

-  Lufttäthet 4
-  Regntäthet 7B
-  Säkerhet mot vindlast C5
-  Ljudreduktion R_w43 dB
-  Oliksidigt klimat A/D Klass 3
-  Värmeisolerande egenskaper från U=0,76 och uppåt

Övriga klasser:

-  Brandklass EI₂₃₀/EW60
-  Brandgästahet S_a/S₂₀₀
-  Inbrott RC3

Skanna QR-koden och läs mer om våra Loftgångsdörrar.



Vi hjälper gärna till.

Du kan vara trygg med att vi vet allt om dörrar som är värt att veta. Vi delar med oss av det vi vet och har koll på vilken dörr som bäst gör jobbet på en given plats och vilka regler och klassningar som gäller. På så sätt slipper du onödiga kostnader och otrevliga överraskningar.

Har du frågor om vår nya loftgångsdörr? Ta gärna kontakt med oss på daloc.se/support